









### Схема сборки каркаса шкафа D-721

Фурнитура							
							
A	B	C	D	E	F	G	H
22шт	22шт	27шт	16шт	2шт	24шт	5шт	1шт



1. Вбить шканты D в детали № 3, 4, 5 и 6.
2. Ввернуть дюбеля B в детали № 1, 2 и 5.
3. Вставить эксцентрики A в детали № 3, 4, 5 и 6.
4. Привернуть круглые основания опор G шурупами F к детали № 2 и привернуть к ним квадратные опоры.

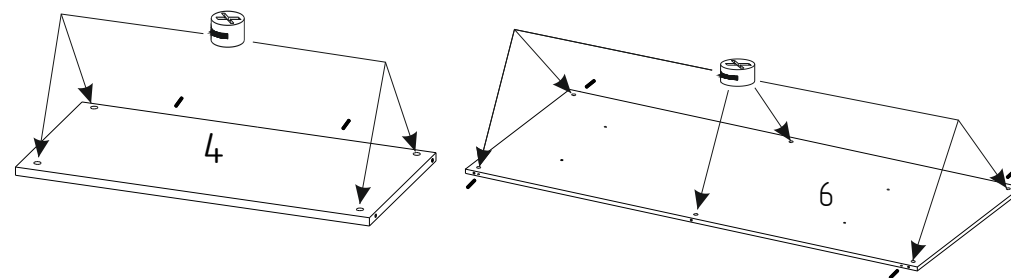
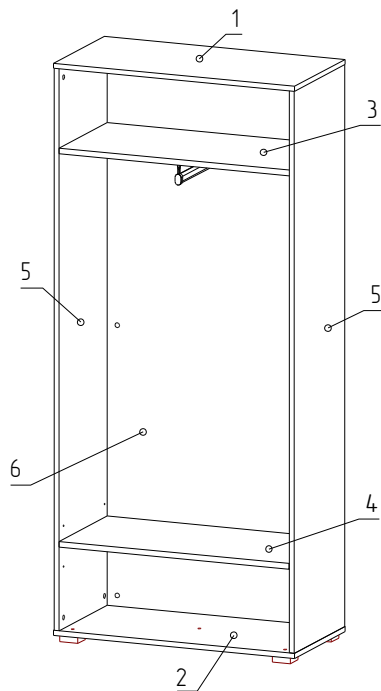
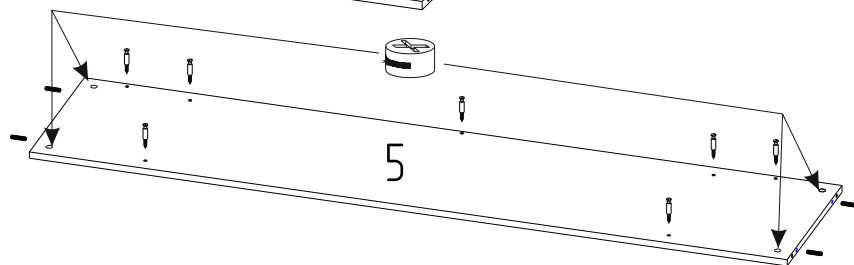
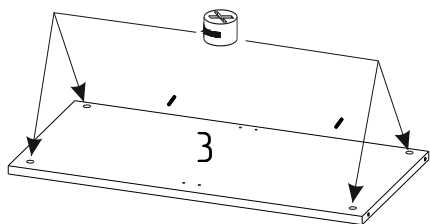
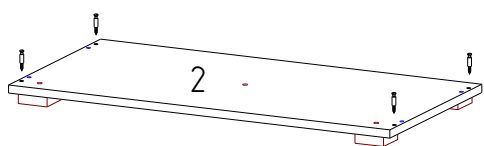
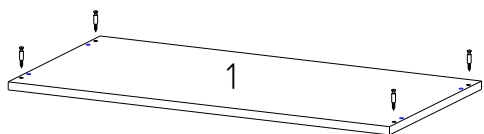

5. Соединить деталь № 5 с деталью № 6 и закрутить эксцентрики по часовой стрелке.
6. Соединить деталь № 3, 4 с деталью № 5 и закрутить эксцентрики по часовой стрелке.
7. Присоединить Деталь № 5 к детали № 6, 3, 4 и закрутить эксцентрики по часовой стрелке.

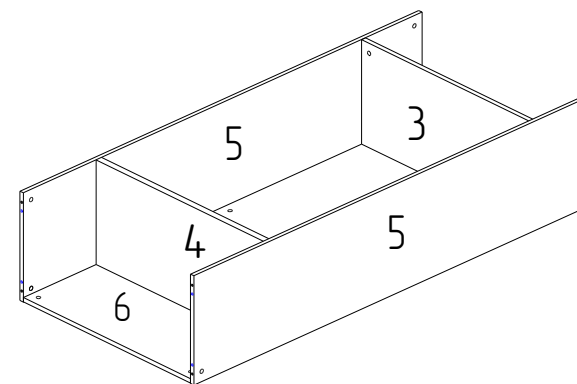

8. Соединить детали № 1 и 2 с деталями № 5 и 6, закрутить эксцентрики по часовой стрелке.
9. Прикрутить штангодержатель E со штангой H к детали № 3 саморезами F.
10. Закрыть эксцентрики заглушками C.

